



ELW INSTALLATION MANUAL
ELW MANUAL DE INSTALACION
ELW MANUEL D'INSTALLATION



Dear customer,

Congratulations on your purchase of a Bazooka ELW high-performance subwoofer. At Bazooka we are fanatics about accurate music reproduction. Your selection of our products for your sound system indicates that quality sound is also important to you too. At SAS, we take great pride in manufacturing revolutionary audio products, and through the years of engineering expertise, hand craftsmanship and critical testing procedures, we have created the ELW high-performance series of subwoofers. We hope that you will take as much pride in owning and using one of these high-quality audio products as we do designing and manufacturing them.

When properly installed and operated, your Bazooka ELW subwoofer will give you years of clean uninterrupted sound reproduction. Therefore, we urge you to take a few minutes to carefully read through this manual. It will explain how to properly build an enclosure to optimize performance and longevity of the subwoofer.

Sound can be deceiving. Over time your hearing comfort level adapts to higher volumes of sound. What may have sounded normal can actually be too loud and harmful to your hearing. Guard against this by setting your equipment at a safe level before your hearing adapts.

To establish a "safe level",

- Start with your volume control at a low setting.
- Slowly increase the volume control until you can hear comfortably, clearly and without distortion.
- Once you have established a comfortable "sound level", make a note of this position and do not go above this setting

Taking a minute to do this will help prevent your hearing from being damaged and allow you to enjoy listening to music throughout your lifetime.

CALCULATING ENCLOSURE VOLUME

It is difficult to give exact box dimensions that are universal for all cars and trucks. It is for this reason that you must be able to calculate the space in which you have available in order to achieve the proper air volume required. It is recommended to build your enclosure from 3/4" thick MDF (medium density fiberboard). Make sure the enclosure is sealed air tight.

Calculating External Volume

1.) To calculate box volume, measure the outside Width x Height x Depth of the enclosure.

$$\text{Example } 12'' \times 14'' \times 9'' = 1512''.$$

2.) Next you must convert cubic inches into cubic feet. To do this, you must divide the cubic inch total by 1728".

$$\text{Example } 1512 \div 1728 = .875 \text{ Cubic feet.}$$

Calculating Internal Volume

1.) To calculate the internal (net) volume of the above box you must first multiply the thickness of the wood you are using by Two (2).

$$\text{Example } 3/4'' \times 2 = 1.5''.$$

2.) Next subtract 1.5 from each of the outside measurements of the box.

Width	Height	Depth
12-1.5=10.5	14 -1.5 = 12.5	9 -1.5 = 7.5

3.) Multiply the new totals (H x W x D)

$$\text{Example: } 10.5 \times 12.5 \times 7.5 = 984.375$$

4.) Next you must convert cubic inches into cubic feet. To do this, you must divide the cubic inch total by 1728"

$$\text{Example } 984.375 \div 1728 = .5696 \text{ Cubic feet.}$$

PRODUCT SPECIFICATIONS

ELW1014P

Free Air Resonance.	(FS)	34
Total Q of driver @ FS including all resistance.	(Qts)	.46
Q of driver @ FS including non electrical resistance only.	(Qms)	5.84
Q of driver @ FS including electrical resistance only.	(Qes)	.50
The driver's compliance expressed as an equivalent volume of air (Cubic Ft.).	(Vas)	1.39
The driver's linear displacement (Inches).	(Xmax)	.29
The DC resistance of the driver's voice coil (ohms).	(Re)	3.4
RMS Power Handling (Standard/ With Liquid Cooling)	(W)	200/300
Max Power handling (Standard/ With Liquid Cooling)	(W)	350/525
The driver's voice coil inductance (millihenries).	(Le)	1.4
The drivers sensitivity (dB @ 1W 1M).	(Sens)	91

ELW1214P

Free Air Resonance.	(FS)	34
Total Q of driver @ FS including all resistance.	(Qts)	.47
Q of driver @ FS including non electrical resistance only.	(Qms)	6.67
Q of driver @ FS including electrical resistance only.	(Qes)	.51
The driver's compliance expressed as an equivalent volume of air (Cubic Ft.).	(Vas)	2.16
The driver's linear displacement (Inches).	(Xmax)	.31
The DC resistance of the driver's voice coil (ohms).	(Re)	3.4
RMS Power Handling (Standard/ With Liquid Cooling)	(W)	300/450
Max Power handling (Standard/ With Liquid Cooling)	(W)	400/600
The driver's voice coil inductance (millihenries).	(Le)	1.9
The drivers sensitivity (dB @ 1W 1M).	(Sens)	92

PRODUCT SPECIFICATIONS

ELW1514P

Free Air Resonance.	(FS)	32
Total Q of driver @ FS including all resistance.	(Qts)	.74
Q of driver @ FS including non electrical resistance only.	(Qms)	7.99
Q of driver @ FS including electrical resistance only.	(Qes)	.82
The driver's compliance expressed as an equivalent volume of air (Cubic Ft.).	(Vas)	4.0
The driver's linear displacement (Inches).	(Xmax)	.47
The DC resistance of the driver's voice coil (ohms).	(Re)	3.4
RMS Power Handling (Standard/ With Liquid Cooling)	(W)	400/600
Max Power handling (Standard/ With Liquid Cooling)	(W)	600/900
The driver's voice coil inductance (millihenries).	(Le)	1.9
The drivers sensitivity (dB @ 1W 1M).	(Sens)	92

ENGLISH



ELW1014P RECOMMENDED ENCLOSURES

Please Note: Our suggested box volumes are given as internal air requirements

Sealed Enclosure

Box Volume * 0.56 Cu Ft.

* Box is given as internal air volume including driver Displacement.

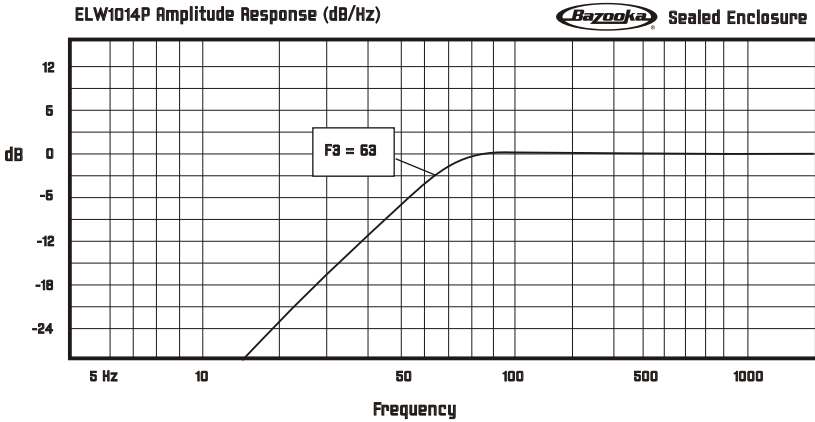

Ported Enclosure

Box Volume *1.6 Cu Ft.
Port Frequency (Fb) 40Hz
Port Diameter 3 Inches
Port Length 5.8 Inches

* Box is given as internal air volume including port and driver displacement.

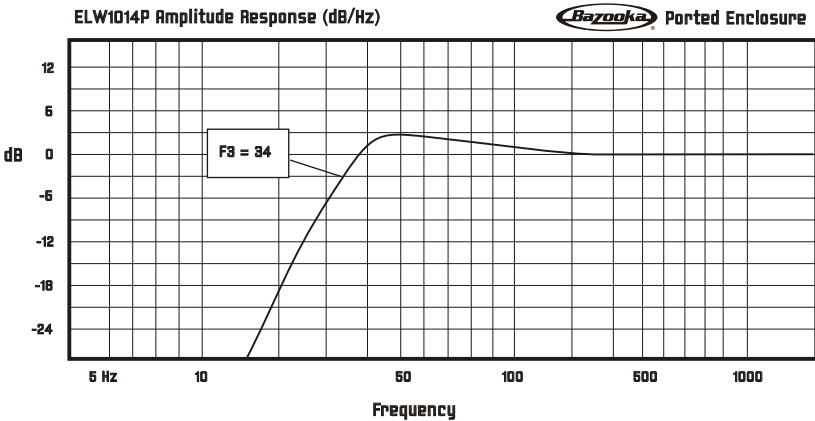
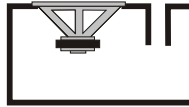

ENGLISH

ELW1214P RECOMMENDED ENCLOSURES

Please Note: Our suggested box volumes are given as internal air requirements

Sealed Enclosure

Box Volume * 1.0 Cu Ft.

* Box is given as internal air volume including driver Displacement.

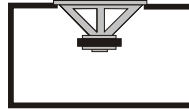

ELW1214P Amplitude Response (dB/Hz)

Bazooka Sealed Enclosure

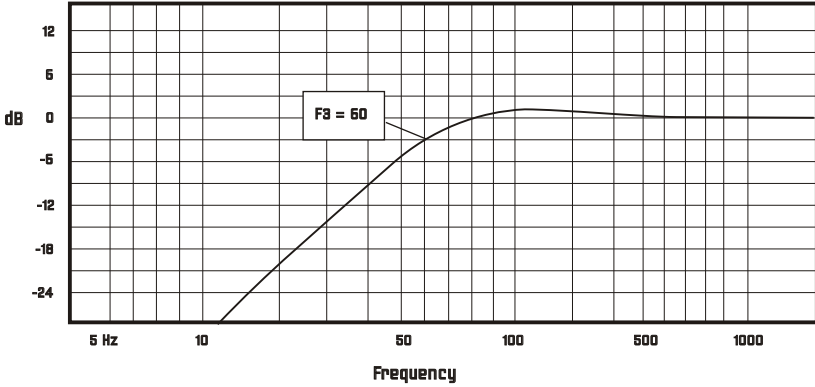

Ported Enclosure

Box Volume * 2.0 Cu Ft.
Port Frequency (Fb) 40Hz
Port Diameter 4 Inches
Port Length 8.25 Inches

* Box is given as internal air volume including port and driver displacement.

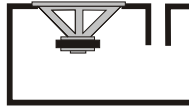

ELW1214P Amplitude Response (dB/Hz)

Bazooka Ported Enclosure

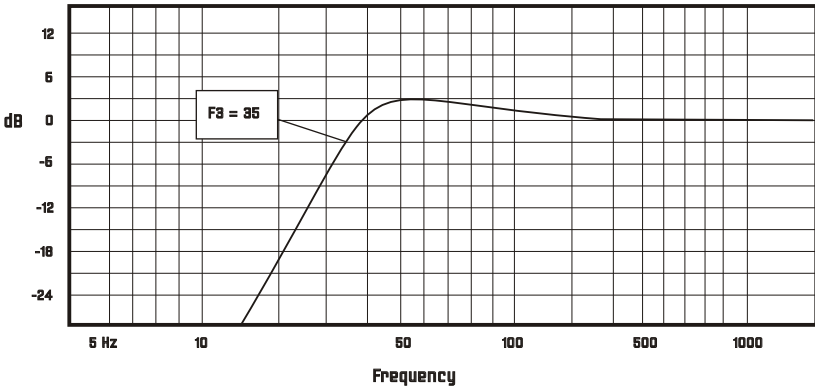

ELW1514P RECOMMENDED ENCLOSURES

Please Note: Our suggested box volumes are given as internal air requirements

Sealed Enclosure

Box Volume * 1.7 Cu Ft.

* Box is given as internal air volume including driver Displacement.

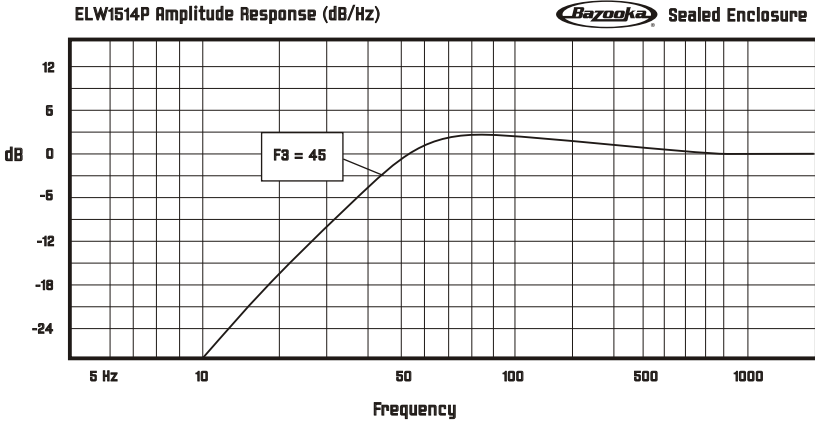

Ported Enclosure

Box Volume * 3.0 Cu Ft.
Port Frequency (Fb) 40Hz
Port Quantity 2
Port Diameter 4 Inches
Port Length 12.2 Inches

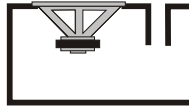

* Box is given as internal air volume including port and driver displacement.

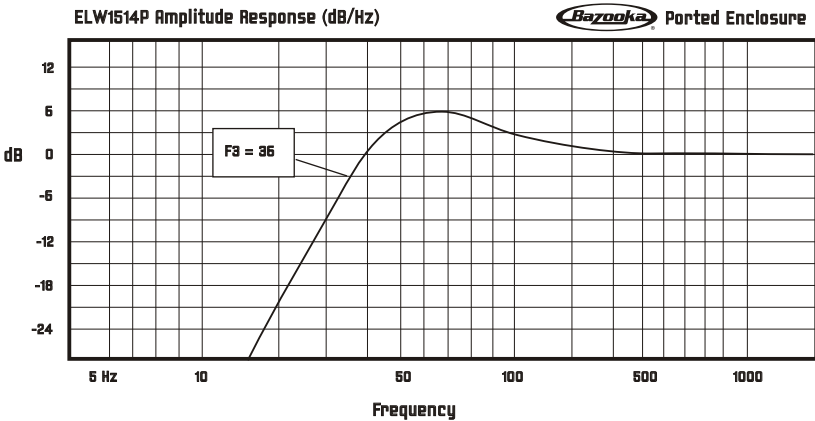

ENGLISH

LIQUID COOLING

The innovative design of the ELW component Woofers allows you to liquid cool the voice coil motor assembly for maximum power handling capability. With the addition of the CHIL PLUG and the CHIL KIT from your local dealer, or directly from SAS, you can easily add liquid cooling to your ELW Series Component Woofer.

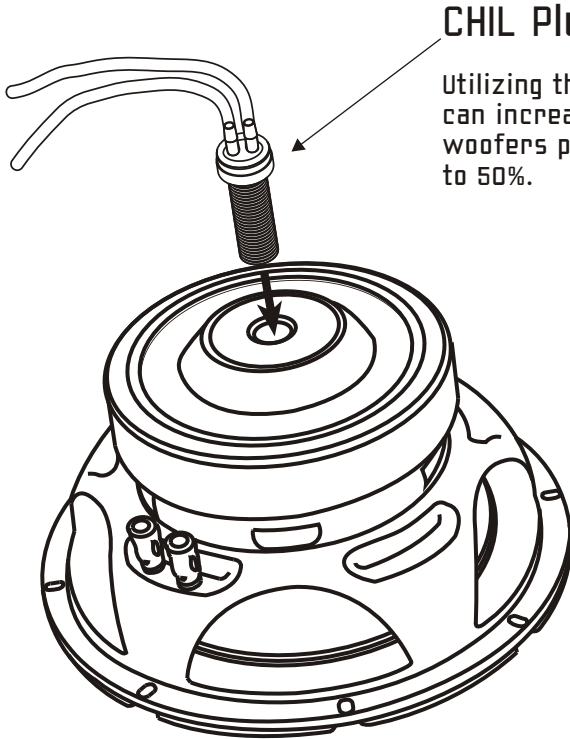

CHIL Plug

Utilizing the optional CHIL plug can increase the ELW woofers power handling up to 50%.



Chère cliente, Cher client,

Félicitations! Vous venez d'acquérir un haut-parleur d'extrêmes-graves ELW haute-performance de la marque Bazooka. Chez Bazooka, nous attachons une grande importance à la reproduction musicale de précision. Le fait que vous ayez choisi nos produits pour votre chaîne audiophonique indique que, pour vous aussi, la qualité sonore a de l'importance. Chez SAS, nous sommes fiers de fabriquer des produits audio révolutionnaires et nos nombreuses années d'expertise en ingénierie, notre savoir-faire artisanal et nos procédures de test critiques nous ont permis de créer cette gamme de haut-parleurs d'extrêmes-graves ELW haute-performance. Nous espérons que vous serez aussi fiers de posséder et d'utiliser un de ces produits audio de haute qualité que nous le sommes de les avoir conçus et fabriqués.

Bien installé et utilisé, votre haut-parleur d'extrêmes-graves Bazooka ELW vous offrira des années de reproduction sonore nette ininterrompue. C'est pourquoi nous vous recommandons vivement de consacrer quelques minutes à la lecture approfondie de ce manuel. Il vous expliquera de quelle façon constituer une enceinte acoustique afin d'optimiser les performances et la longévité du haut-parleur d'extrêmes-graves.

Le son peut être trompeur. Avec le temps, votre niveau de confort auditif s'adapte à des volumes sonores plus élevés. Ce qui peut vous paraître normal peut être en réalité trop fort et dangereux pour votre audition. Protégez-vous contre cela en réglant votre équipement audio à un niveau sûr avant que votre oreille ne s'adapte.

Pour établir un «niveau sûr»,

- Commencez en réglant votre commande de volume sonore sur un réglage bas.
- Augmentez doucement le volume jusqu'à ce que vous puissiez entendre le son confortablement, clairement et sans distorsion sonore.
- Une fois que vous avez établi un «niveau sonore» confortable, notez cette position et ne dépassez pas ce niveau.

Prendre une minute pour faire cela vous aidera à éviter d'endommager votre capacité auditive et vous permettra d'avoir le plaisir d'écouter de la musique tout au long de votre vie.

CALCUL DU VOLUME DE L'ENCEINTE ACOUSTIQUE

Il est difficile de donner des dimensions exactes de boîtes qui conviendraient à tous les camions et toutes les voitures. C'est pour cette raison que vous devez être en mesure de calculer l'espace dont vous disposez afin d'obtenir le volume d'air correct requis. Nous vous recommandons de construire votre enceinte acoustique en utilisant du MDF (panneau de fibres à densité moyenne) d'une épaisseur de 3/4 de po d'épaisseur. Assurez-vous que l'enceinte acoustique est entièrement hermétique.

Calcul du volume externe

1.) Pour calculer le volume de la boîte, mesurez largeur x hauteur x profondeur externes de l'enceinte acoustique.

Exemple $12 \text{ po} \times 14 \text{ po} \times 9 \text{ po} = 1512 \text{ po}$.

2.) Puis vous devez convertir les pouces cubes en pieds cubes. Pour cela, vous devez diviser le total en pouces cubes par 1728 po.

Exemple $1512 / 1728 = 0,875$ pieds cubes.

Calcul du volume interne

1.) Pour calculer le volume interne (net) de la boîte ci-dessus, vous devez tout d'abord multiplier l'épaisseur du bois que vous utilisez par deux (2).

Exemple $3/4 \text{ de po} \times 2 = 1,5 \text{ po}$.

2.) Soustrayez ensuite 1,5 de chacune des mesures extérieures de la boîte.

Largeur	Hauteur	Profondeur
$12 - 1,5 = 10,5$	$14 - 1,5 = 12,5$	$9 - 1,5 = 7,5$

3.) Multipliez les nouveaux totaux (H x L x P)

Exemple : $10,5 \times 12,5 \times 7,5 = 984,375$

4.) Puis vous devez convertir les pouces cubes en pieds cubes. Pour cela, vous devez diviser le total en pouces cubes par 1728 po.

Exemple $984,375 / 1728 = 0,5696$ pieds cubes.

SPÉCIFICATIONS DU PRODUIT

ELW1014P

Résonance à l'air libre	(FS)	34
Q total du pilote à FS, dont toute résistance.	(Qts)	0,46
Q du pilote à FS, dont résistance non électrique uniquement.	(Qms)	5,84
Q du pilote à FS, dont résistance électrique uniquement.	(Qes)	0,50
La conformité du pilote exprimée en tant qu'équivalent volume d'air (pied cubique).	(Vas)	1,39
Le déplacement linéaire du pilote (pouces).	(Xmax)	0,29
La résistance CC de la bobine mobile du pilote (ohms).	(Re)	3,4
Puissance admissible R.M.S. (Standard/ avec refroidissement par liquide)	(W)	200/300
Puissance admissible maximale (Standard/ avec refroidissement par liquide)	(W)	300/450
L'inductance de la bobine mobile du pilote (milli henrys).	(Le)	1,4
La sensibilité des pilotes (dB à 1W 1M).	(Sens)	91

ELW1214P

Résonance à l'air libre	(FS)	34
Q total du pilote à FS, dont toute résistance.	(Qts)	0,47
Q du pilote à FS, dont résistance non électrique uniquement.	(Qms)	6,67
Q du pilote à FS, dont résistance électrique uniquement.	(Qes)	0,51
La conformité du pilote exprimée en tant qu'équivalent volume d'air (pied cubique).	(Vas)	2,16
Le déplacement linéaire du pilote (pouces).	(Xmax)	.31
La résistance CC de la bobine mobile du pilote (ohms).	(Re)	3,4
Puissance admissible R.M.S. (Standard/ avec refroidissement par liquide)	(W)	300/450
Puissance admissible maximale (Standard/ avec refroidissement par liquide)	(W)	400/600
L'inductance de la bobine mobile du pilote (milli henrys).	(Le)	1,9
La sensibilité des pilotes (dB à 1W 1M).	(Sens)	92

SPÉCIFICATIONS DU PRODUIT

ELW1514P

Résonance à l'air libre	(FS)	32
Q total du pilote à FS, dont toute résistance.	(Qts)	0,74
Q du pilote à FS, dont résistance non électrique uniquement.	(Qms)	7,99
Q du pilote à FS, dont résistance électrique uniquement.	(Qes)	0,82
La conformité du pilote exprimée en tant qu'équivalent volume d'air (pied cubique).	(Vas)	4,0
Le déplacement linéaire du pilote (pouces).	(Xmax)	0,47
La résistance CC de la bobine mobile du pilote (ohms).	(Re)	3,4
Puissance admissible R.M.S. (Standard/ avec refroidissement par liquide)	(W)	400/600
Puissance admissible maximale (Standard/ avec refroidissement par liquide)	(W)	600/900
L'inductance de la bobine mobile du pilote (milli henrys).	(Le)	1,9
La sensibilité des pilotes (dB à 1W 1M).	(Sens)	92

ENCEINTES ACOUSTIQUES RECOMMANDÉES POUR ELW1014P

Remarque : Les volumes de boîte que nous suggérons sont exprimés en air interne requis

Enceinte acoustique hermétique

Volume de boîte * 0,56 pied cube

* La boîte est communiquée comme volume d'air interne, pilote inclus
Déplacement.

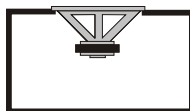

Réponse en amplitude ELW1014P (dB/Hz)



Enceinte acoustique hermétique

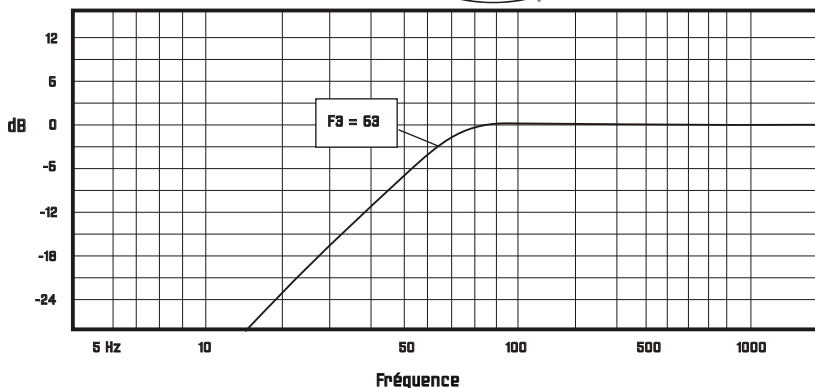

Enceinte acoustique résonnante

Volume de boîte *1,6 pied cube
Fréquence du port (Fb) 42 Hz
Diamètre du port 3 pouces
Longueur du port 5,8 pouces

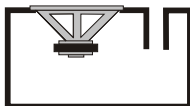

* La boîte est communiquée comme volume d'air interne, déplacement du pilote et port inclus.

Réponse en amplitude ELW1014P (dB/Hz)



Enceinte acoustique résonnante

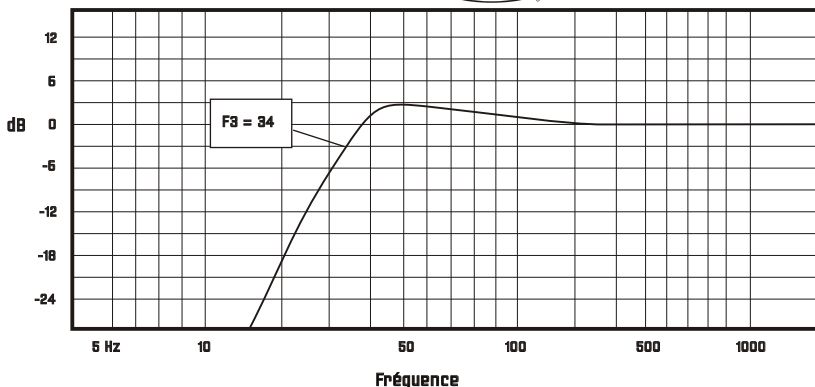

ENCEINTES ACOUSTIQUES RECOMMANDÉES POUR ELW1214P

Remarque : Les volumes de boîte que nous suggérons sont exprimés en air interne requis

Enceinte acoustique hermétique

Volume de boîte * 1,0 pied cube

* La boîte est communiquée comme volume d'air interne, pilote inclus Déplacement.



Réponse en amplitude ELW1214P (dB/Hz)



Enceinte acoustique hermétique

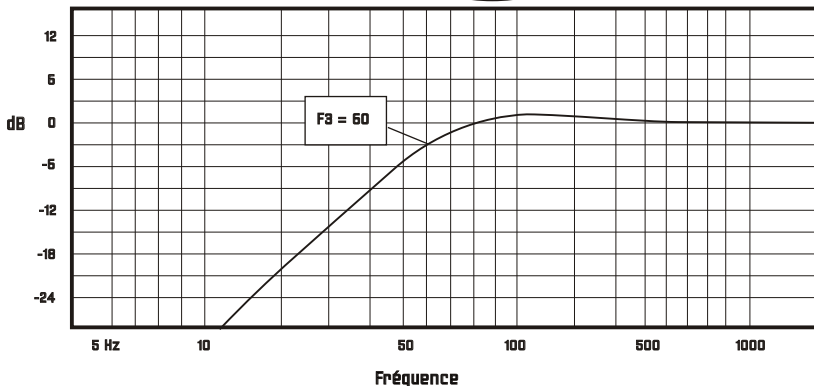

Enceinte acoustique résonnante

Volume de boîte * 2,0 pied cube

Fréquence du port (Fb) 40 Hz

Diamètre du port 4 pouces

Longueur du port 8,25 pouces

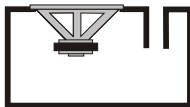

* La boîte est communiquée comme volume d'air interne, déplacement du pilote et port inclus.

Réponse en amplitude ELW1214P (dB/Hz)



Enceinte acoustique résonnante

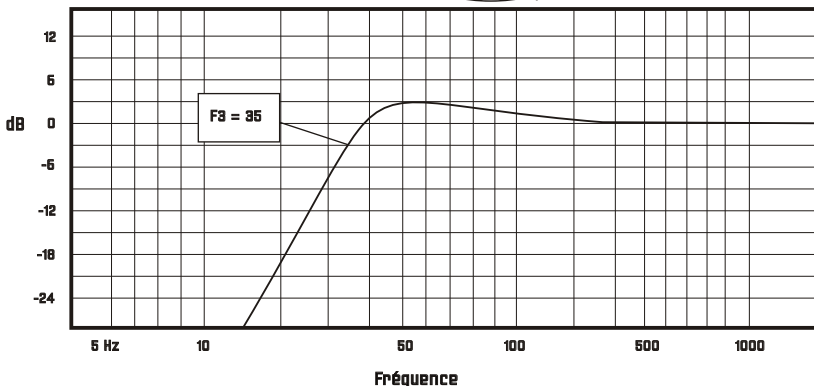

ENCEINTES ACOUSTIQUES RECOMMANDÉES POUR ELW1514P

Remarque : Les volumes de boîte que nous suggérons sont exprimés en air interne requis

Enceinte acoustique hermétique

Volume de boîte * 1,7 pied cube

* La boîte est communiquée comme volume d'air interne, pilote inclus Déplacement.



Réponse en amplitude ELW1514P (dB/Hz)



Enceinte acoustique hermétique

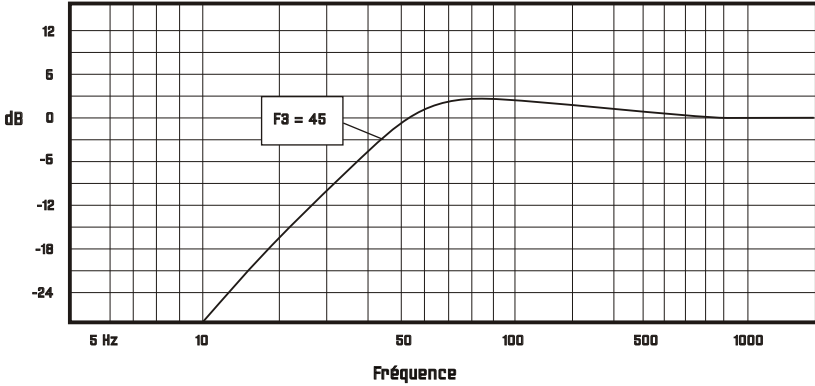

Enceinte acoustique résonnante

Volume de boîte *3,0 pied cube
Fréquence du port (Fb) 40 Hz
Quantité du port 2
Diamètre du port 4 pouces
Longueur du port 12,2 pouces

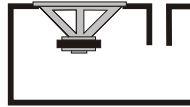

* La boîte est communiquée comme volume d'air interne, déplacement du pilote et port inclus.

Réponse en amplitude ELW1514P (dB/Hz)



Enceinte acoustique résonnante

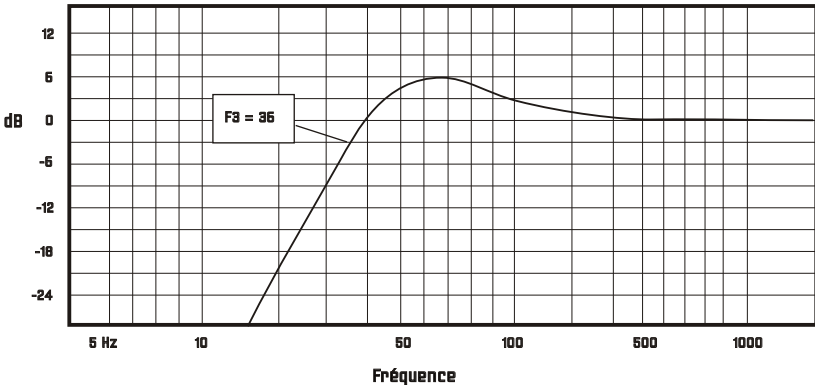

FRANÇAIS

REFROIDISSEMENT PAR LIQUIDE

La conception innovatrice des haut-parleurs de graves ELW vous permet de refroidir par liquide l'ensemble du moteur de la bobine mobile afin de bénéficier d'une puissance admissible maximale. En ajoutant le CHIL PLUG et le CHIL KIT de votre revendeur local, ou en le commandant directement auprès de SAS, vous pouvez facilement ajouter un refroidissement par liquide à votre haut-parleur de graves ELW.

CHIL Plug

En utilisant le CHIL plug en option, vous pouvez augmenter la puissance admissible des haut-parleurs ELW de jusqu'à 50 %.

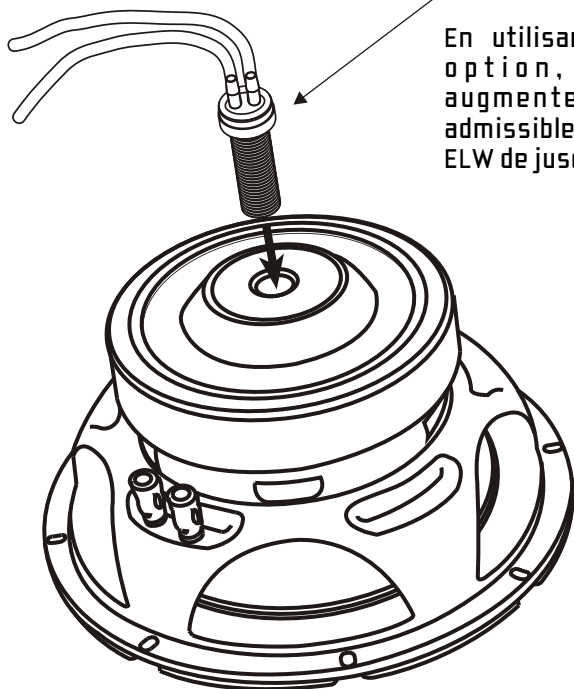

Estimado Cliente,

Le felicitamos por su compra del subwoofer Bazooka ELW de alto rendimiento. Aquí en Bazooka somos fanáticos de la reproducción perfecta de la música. Su selección de nuestros productos para su sistema de sonido nos indica que la calidad de sonido es también importante para usted. Aquí en SAS estamos orgullosos de fabricar productos de audio revolucionarios y a través de años de maestría, mano de obra de alta calidad y procedimientos de pruebas extenuantes hemos creado el subwoofer Bazooka ELW de alto rendimiento.

Esperamos que usted también se sienta orgullo de ser dueño y usuario de unos de estos productos de audio de la mas alta calidad así como nosotros nos enorgullece diseñar y producirlos.

Al instalar y operarlo de forma adecuada su subwoofer Bazooka ELW le dará años de reproducción de sonido ininterrumpidas . Por ende le suplicamos tome algunos minutos para leer este manual detenidamente. Le explicara la forma correcta de construir para optimizar su funcionamiento y darle mas años de vida al subwoofer.

El sonido puede ser engañoso. Al pasar de los años su nivel de confort auditivo se adapta a mayores niveles de volumen de sonido- Lo que algún día pudo ser un volumen normal podría ser demasiado alto y dañino para su oído. Resguárdese de esto seleccionando un nivel de volumen seguro antes de que su oído se adapte.

Para establecer niveles "seguros",

- Empiece con el nivel de volumen bajo
- Lentamente incremente el control de volumen hasta que pueda escuchar confortablemente, con claridad y sin distorsión.
- Una vez establecido un nivel de sonido confortable, tome nota de esta posición y no incremente el volumen mas allá de este punto.

Tome un momento para seguir este procedimiento para prevenir daño aloído y permitir que pueda escuchar música toda su vida.

CLACULAR EL VOLUMEN DE LA CAJA

Es difícil calcular las dimensiones universales exactas para todas las marcas de carros y camionetas. Es por esta razón que debe poder calcular el espacio disponible para poder tener el volumen de aire requerido. Se recomienda que construya su propia caja utilizando MDF de $\frac{3}{4}$ " (tabla de fibra de media densidad). Cerciorase que la caja esta aprueba de aire.

Calcular Volumen Exterior

1.) Para calcular el volumen de su caja, mida el ancho de la parte exterior X altura X fondo del espacio.

$$\text{Ejemplo } 12'' \times 14'' \times 9'' = 1512''.$$

2.) A continuación convierta las pulgadas cúbicas a pies cúbicos. Para hacer esto, deberá dividir el total de pulgadas cúbicas entre 1728".

$$\text{Ejemplo } 1512 \div 1728 = .875 \text{ Pies cúbicos.}$$

CALCULO DEL VOLUMEN Interior

1.) Para calcular el volumen interno (neto) de la caja antes mencionada deberá multiplicar el grosor de la Madera que estarás utilizando por dos (2).

$$\text{Ejemplo } 3/4'' \times 2 = 1.5''.$$

2.) Luego resta 1.5 de cada uno de las medidas exteriores de la caja.

grosor	Altura	Fondo
$12 - 1.5 = 10.5$	$14 - 1.5 = 12.5$	$9 - 1.5 = 7.5$

3.) Multiplica los nuevos totales (G x A x F)

$$\text{Ejemplo: } 10.5 \times 12.5 \times 7.5 = 984.375$$

4.) Finalmente deberá convertir pulgadas cúbicas a pies cúbicos. Para hacer esto deberá dividir el total de pulgadas cúbicos por 1728"

$$\text{Ejemplo } 984.375 \div 1728 = .5696 \text{ Pies cúbicos}$$

ESPECIFICACIONES DEL PRODUCTO

ELW1014P

Resonancia de Aire Libre	(FS)	34
Q total del driver @ FS incluyendo toda la resistencia.	(Qts)	.46
Q del driver @ FS incluyendo solamente resistencia no eléctrica.	(Qms)	5.84
Q del driver @ FS incluyendo solamente resistencia eléctrica.	(Qes)	.50
La tractabilidad del driver expresado como un equivalente volumen de aire (Pies Cúbico.).	(Vas)	1.39
El desplazamiento lineal del driver (en pulgadas).	(Xmax)	.29
La resistencia DC conductor vocal (voice coil) del driver (ohms).	(Re)	3.4
RMS Power Handling (Estándar/ con enfriamiento liquido)	(W)	200/300
Max Power handling (Estándar/ con enfriamiento liquido)	(W)	350/525
La fuerza electromotora del conductor vocal del driver (millihenries) (Le)		1.4
Sensibilidad del driver (dB @ 1W 1M).	(Sens)	91

ELW1214P

Resonancia de Aire Libre	(FS)	34
Q total del driver @ FS incluyendo toda la resistencia.	(Qts)	.47
Q del driver @ FS incluyendo solamente resistencia no eléctrica.	(Qms)	6.67
Q del driver @ FS incluyendo solamente resistencia eléctrica.	(Qes)	.51
La tractabilidad del driver expresado como un equivalente volumen de aire (Pies Cúbico.).	(Vas)	2.16
El desplazamiento lineal del driver (en pulgadas).	(Xmax)	.31
La resistencia DC conductor vocal (voice coil) del driver (ohms).	(Re)	3.4
RMS Power Handling (Estándar/ con enfriamiento liquido)	(W)	300/450
Max Power handling (Estándar/ con enfriamiento liquido)	(W)	400/600
La fuerza electromotora del conductor vocal del driver (millihenries) (Le)		1.9
Sensibilidad del driver (dB @ 1W 1M).	(Sens)	92

EPECIFICACIONES del PRODUCTO

ELW1514P

Resonancia de Aire Libre	(FS)	32
Q total del driver @ FS incluyendo toda la resistencia.	(Qts)	.74
Q del driver @ FS incluyendo solamente resistencia no eléctrica.	(Qms)	7.99
Q del driver @ FS incluyendo solamente resistencia eléctrica.	(Qes)	.82
La tractabilidad del driver expresado como un equivalente volumen de aire (Pies Cúbico.).	(Vas)	4.0
El desplazamiento lineal del driver (en pulgadas).	(Xmax)	.47
La resistencia DC conductor vocal (voice coil) del driver (ohms).	(Re)	3.4
RMS Power Handling (Estándar/ con enfriamiento liquido)	(W)	400/600
Max Power handling (Estándar/ con enfriamiento liquido)	(W)	600/900
La fuerza electromotora del conductor vocal del driver (millihenries) (Le)		1.9
Sensibilidad del driver (dB @ 1W 1M).	(Sens)	92

ELW1014P RECOMENDACION DE CAJA

Tome Nota; Nuestras sugerencias de volumen de cajas son dadas como requerimientos de aire internos.

Cajas Selladas

Volumenn de Caja * 0.56 Pies cúbicos

* La caja es dada como volumen de aire interno incluyendo el desplazamiento del driver.

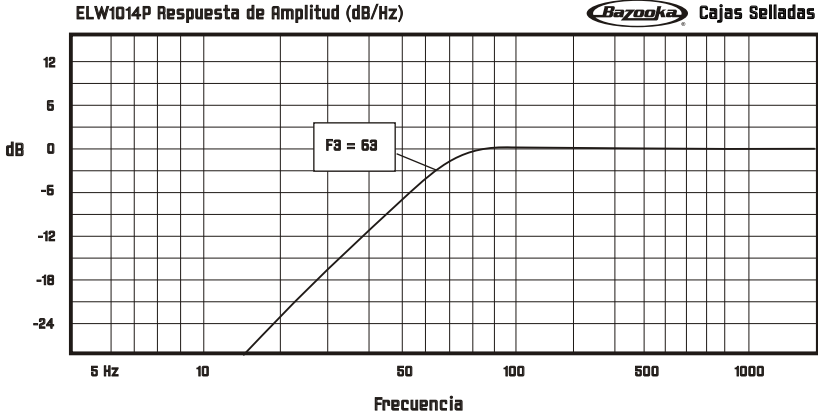

Espacio Empotrado

Volumen de Caja *1.6 Pies cúbicos
Frecuencia de Puerto (FB) 40Hz
Diámetro de Puerto 3 Pulgadas
Longitud del Puerto 5.8 Pulgadas

* La caja es dada como volumen de aire interno incluyendo Puerto, y desplazamiento del driver.

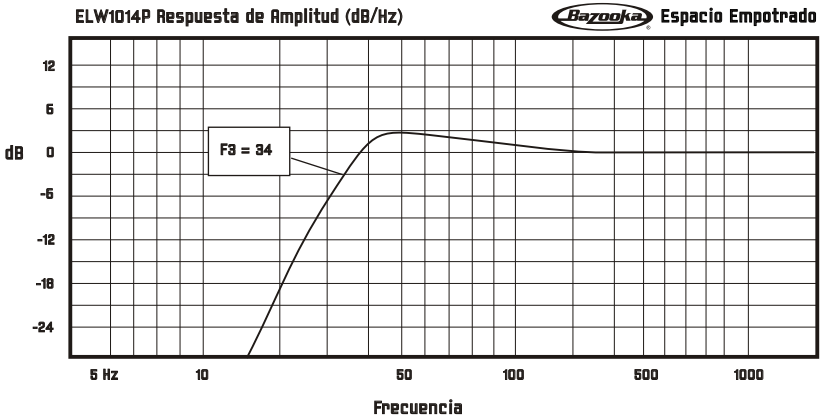
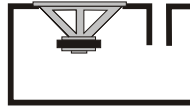

ELW1214P RECOMENDACION DE CAJA

Tome Nota; Nuestras sugerencias de volumen de cajas son dadas como requerimientos de aire internos.

Cajas Selladas

Volumenn de Caja * 1.0 Pies cúbicos

* La caja es dada como volumen de aire interno incluyendo el desplazamiento del driver.

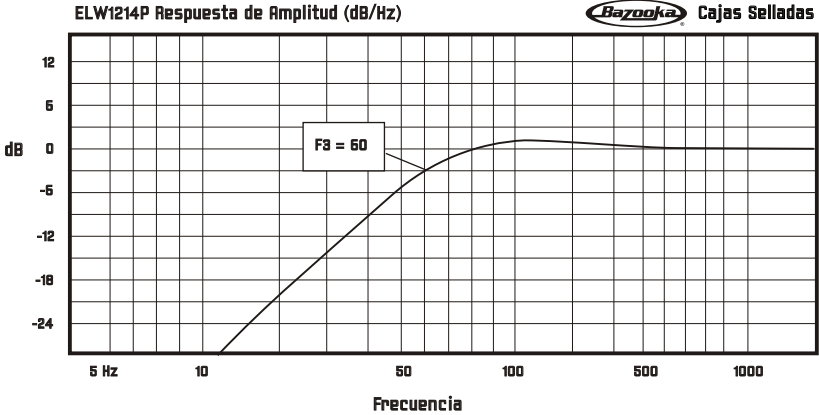

Espacio Empotrado

Volumen de Caja *2.0 Pies cúbicos
Frecuencia de Puerto (FB) 40Hz
Diámetro de Puerto 4 Pulgadas
Longitud del Puerto 5.25 Pulgadas

* La caja es dada como volumen de aire interno incluyendo Puerto, y desplazamiento del driver.

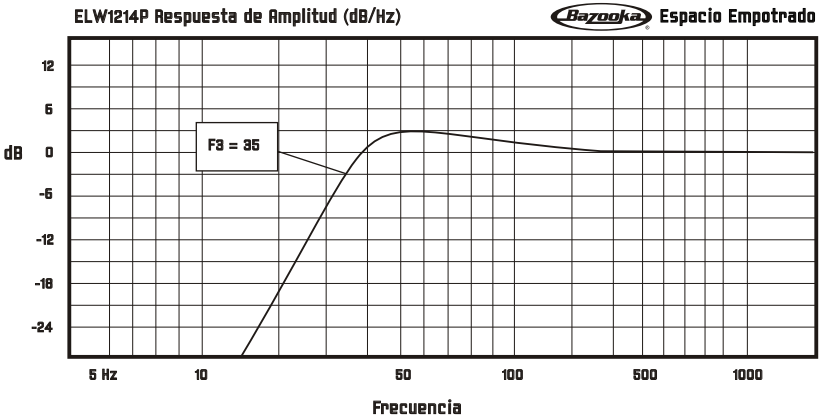
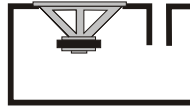

ELW1514P RECOMENDACION DE CAJA

Tome Nota; Nuestras sugerencias de volumen de cajas son dadas como requerimientos de aire internos.

Cajas Selladas

Volumenn de Caja * 1.7 Pies cúbicos

* La caja es dada como volumen de aire interno incluyendo el desplazamiento del driver.

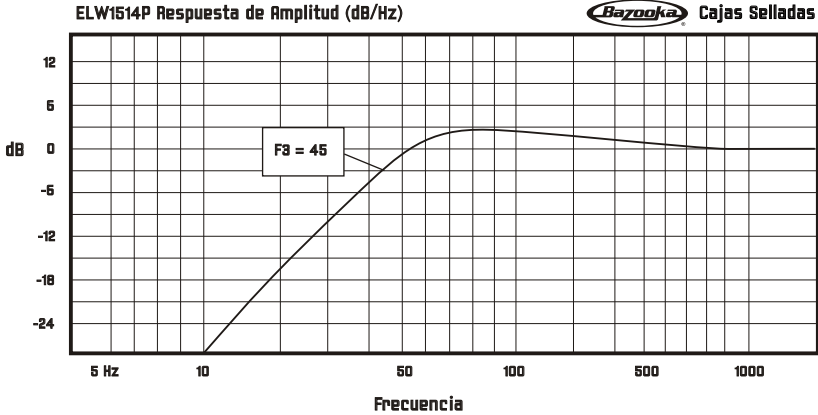

Espacio Empotrado

Volumen de Caja *3.0 Pies cúbicos
Frecuencia de Puerto (FB) 40Hz
Cantidad de puertos 2
Diámetro de Puerto 4 Pulgadas
Longitud del Puerto 12.2 Pulgadas

* La caja es dada como volumen de aire interno incluyendo Puerto, y desplazamiento del driver.

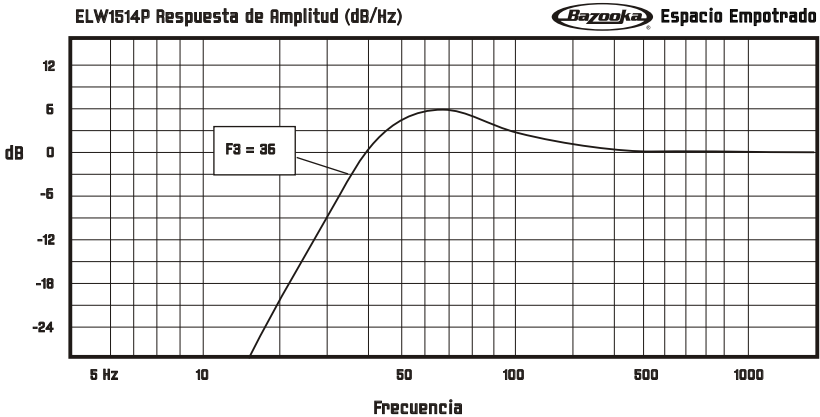
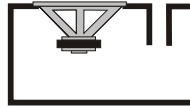

ENFRIAMIENTO LIQUIDO

El diseño innovador de los Woofers ELW permite el enfriamiento del ensamble del motor de la bobina de voz para alcanzar máximo capacidad de poder. Aunado con el CHIL PLUG y el CHIL KIT de su distribuidor local o directamente de SAS podrás fácilmente sumar enfriamiento liquido a su componente de Serie ELW de Componente.

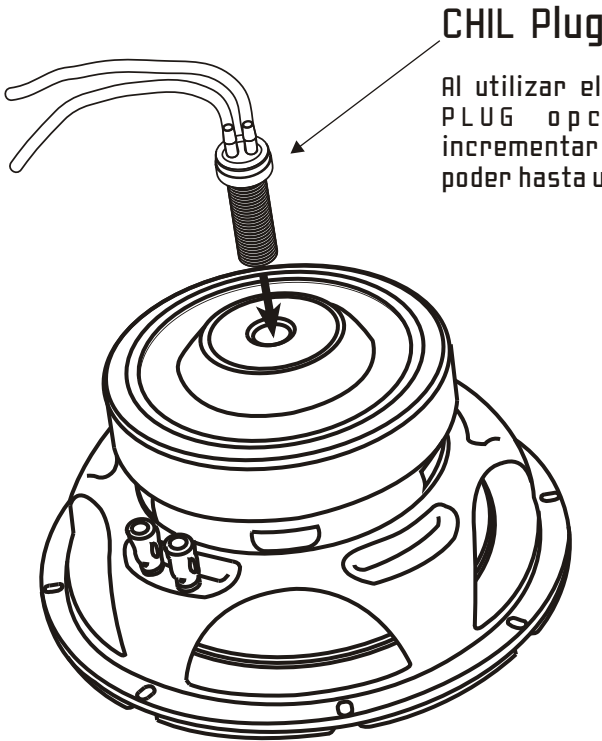

CHIL Plug

Al utilizar el aditamento CHIL PLUG opcional podrá incrementar el control de poder hasta un 50 %.





© 2001 Bazooka Auto Sales, Inc. and LUTON TOYOTA are registered trademarks of Luton Auto Services, Inc.
© Luton Auto Services, Inc. All rights reserved.



If you have any questions contact the Bazooka Mobile Audio tech support dept. at:

Phone - 225-272-7135 - Fax 225-272-9844

In Canada: 604-988-2966

e-mail - tech@bazooka.com - Website - www.bazooka.com